

エルゴベビー・ベビーキャリア AWAY

取扱説明書

ご使用前に、この取扱説明書を
よくお読みのうえ、正しく安全にお使いください。

はじめに 1

ご使用前に、この取扱説明書をよくお読みのうえ、正しく安全にお使いください。
お読みになった後は、必要なときにすぐに取り出せる場所に保管してください。

この取扱説明書の対象となる製品

エルゴベビー・ベビーキャリアAWAY
以後、ベビーキャリアと表記します。

同梱品を確認する

以下の同梱品が揃っていることをご確認ください。
万一、不足や不良がありましたら、お手数ですが、本書の裏表紙に記載のお客さま相談室、または
お買い求めいただいた販売店までご連絡ください。



ベビーキャリア



取扱説明書
(本書)



保証カード

はじめに 2

エルゴベビー保証カード

日本正規品のエルゴベビー製品は、取扱説明書の保証規定に基づき、日本国内にて1年間の製品保証をいたします。保証カードは大切に保管してください。保証カードの表面右上にホログラムの無いものは無効です。1年間の保証期間中にユーザー登録をさせていただくことで保証期間が2年間に延長されます。下記のURL、または二次元コードからユーザー登録をお願いします。

www.ergobaby.jp/users/



保証カード



ユーザー登録

ロットナンバー

製品のロットナンバーは、ウエストベルト裏に記載がございます。ユーザー登録時に必要になりますのでご確認ください。

もくじ

各部の名称	p. 4
月齢と抱き方ガイド	p. 5
SGマークの被害者救済制度	p. 6
安全上のご注意	p. 7, 8, 9, 10, 11
品質規定	p. 12, 13
アフターサービス	p. 14
お子さまの位置や姿勢のチェックと調整	p. 15, 16, 17
ウエストベルトの装着	p. 18
フードの使用法	p. 22
クイック収納	p. 27, 28
ポーチ型収納	p. 29
各部のお手入れ	p. 30

対面抱き . . . p. 19, 20, 21



おんぶ . . . p. 23, 24, 25, 26



各部の名称

表面

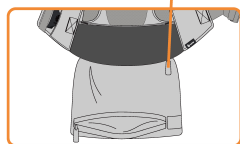
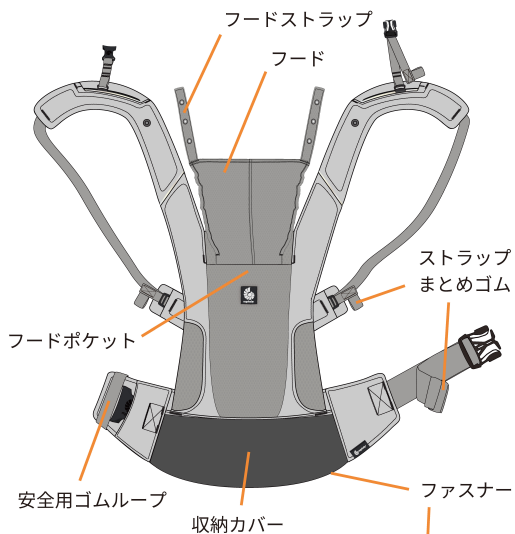

収納ポーチ

裏面

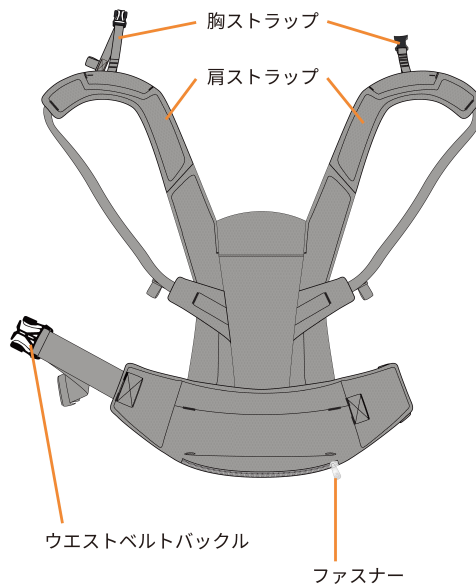

月齢と抱き方ガイド

月齢と抱き方



警告

取扱説明書に記載されている以外の抱き方をしないでください。

お子さまの首がすわるまでは使用しないでください。

本製品は首がすわった月齢4カ月以上、かつ体重5.5kg以上のお子さまにご使用いただけます。

A 対面抱き



B おんぶ

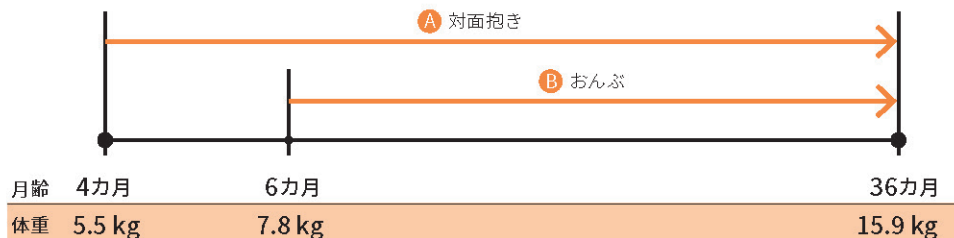

SGマークの被害者救済制度



SGマーク付き製品の欠陥により、人身被害が生じたと認められる場合、製品安全協会が事故原因、被害の程度などに応じて、賠償措置を実施する制度です。抱っこひもの場合は、お買い上げ日より3年以内が有効期間となります。

●賠償についてのご注意

認定された製品そのものが故障したとしても、その品質について保証するものではありません。あくまでも傷害などの身体的な損害(人的損害)について賠償する制度です。

●製品の欠陥により事故が起きた場合

損害を被った消費者(お子さまなどの場合は、保護者)が、事故発生日から60日以内に右記までご連絡願います。

一般財団法人 製品安全協会
東京都台東区竜泉2丁目20番2号
ミサワホームズ三ノ輪2階
TEL.(03)5808-3300

●事故の届け出に必要な項目

①事故の原因となった製品現品

- ・製品名称、ロットNo. ・購入先、購入年月日

②事故発生の状況

- ・事故発生日年月日 ・事故発生場所
- ・事故発生状況

③被害の状況

- ・被害者の氏名、年齢、性別、住所
- ・被害の状況

本製品のSGマーク制度の適用対象月齢は以下のとおりです。

●対面抱き

首がすわった生後4カ月から24カ月(体重13kg)まで

●おんぶ

6カ月から36カ月(体重15.9kg)まで

安全上のご注意

- ご使用前にこの「安全上のご注意」をよくお読みのうえ、正しくお使いください。
- 本取扱説明書をお読みにになった後は、必要なときにすぐに取り出せる場所に大切に保管してください。
- 本製品を第三者に譲渡する場合は、取扱説明書も一緒に譲渡してください。

本取扱説明書では、製品を安全にお使いいただくための注意事項を、危険の大きさの程度に応じて、次のように分類して表示しています。内容をよく理解してから本文をお読みください。

警告 注意事項を守らないと「死亡や重傷を負うおそれがある内容」です。

注意 注意事項を守らないと「軽傷を負うおそれがある内容」です。

使用条件に関する注意事項

警告

- ベビーキャリアには、次のようなお子さまを乗せないでください。
 - ・首すわり前のお子さま
 - ・月齢4カ月未満、もしくは36カ月以上のお子さま
 - ・体重5.5kg未満、もしくは15.9kg以上のお子さま

注意

- 使用者は、ご自身の健康状態や体力を確認のうえ、本製品を使用してください。使用中にお子さまの荷重によって、使用者がバランスを崩すような場合は、使用しないでください。
- 健康状態や体力には個人差がありますが、一般的には健康な状態で荷物を背負える重量は、体重の20%までとされています。使用者は健康状態や体力を改めてご確認のうえ、本製品を安全且つ快適に使用してください。
- 使用者が、次のようなときは、使用しないでください。
 - ・ 飲酒・投薬時
 - ・ 平衡感覚に問題があるとき
 - ・ 運動に問題があるとき
- 本製品を長時間連続で使用しないでください。装着状況を確認する必要があるため、2時間以下を目安に使用してください。

使用前の注意事項

警告

- ベビーキャリアの使用方法を十分に理解・練習し、正しく安全に使用できるようになるまでは、使用しないでください。
- 本製品は、乳幼児を抱っこやおんぶをするための1人用ベビーキャリアです。2人以上乗せたり、荷物を載せて運ぶなど他の用途に使用しないでください。
- 使用前に、本製品が正しく使用できるかについて、以下の項目を点検してください。問題箇所を発見した場合は、直ちに使用を中止してください。
 - ・ 各部のバックルが確実に留められること
 - ・ 各部のバックルやスナップ、ファスナーに破損等がないこと
 - ・ ストラップや生地が破れ、ほつれ、キズがないこと
 - ・ 各部のベルトやストラップが使用中に自然に緩まないこと

使用時の注意事項

警告

- 使用中は、常にお子さまの様子に注意し、異常が見られたときには、すぐに使用を中止してください。特に「おんぶ」の場合は目が届きにくいので注意してください。
- 使用中は、次のようなことをしないでください。
 - ・ 走る、飛び跳ねる など
 - ・ スポーツ
 - ・ 飛行機、自動車、タクシー、バイク、自転車等に乗る、運転する
 - ・ 掃除する、料理する、食事する など
- お子さまがベビーキャリアの中で正しい位置や姿勢になっていることを確認してください。
- 取扱説明書に記載されている以外の抱き方をしないでください。
- 「対面抱き」で使用する際は、お子さまの頭で使用者の前方、特に足下の視界が妨げられるおそれがあります。特に歩行時は注意してください。
- 「おんぶ」で使用する際は、外を向かせた状態でおんぶしないでください。
- 「クイック収納」した状態で本製品を腰に巻き、ベビーキャリアの上にお子さまを乗せないでください。
- フードでお子さまの体を支えないでください。

- 各部のバックルが正しく留められていることを確認してください。衣服を挟み込んだ状態や、無理に押し込んだ状態で使用しないでください。
- 各部のベルトやストラップを正しく調節し、使用してください。
- お子さまを乗せたままウエストベルトを外さないでください。
- フードを使用する際は、常にお子さまの様子が確認できるような隙間を確保してください。
- 安全用ゴムループを必ず使用してください。

気道がふさがり窒息するおそれがあります

- お子さまの顎が胸につかないように注意してください。お子さまの顎の下と胸の間には最低でも指2本分の間隔が必要です。
- お子さまの腹部と使用者の間に手のひら1枚分の間隔をとるように、肩ストラップの長さを調整してください。
- お子さまの顔の周りに十分な空間があり、頭部が動く程度に、肩ストラップの長さを調整してください。
- 授乳は安全な場所に座った状態で行ってください。授乳後30分位はおなかを圧迫することがあり、消化吸収を助けるため、本製品を使用しないでください。授乳後は必ずベビーキャリアをはずしてください。

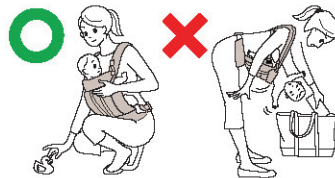

開口部から落下するおそれがあります

- 大きく前にかがまないでください。かがむ際には腰を折らず、膝を曲げてお子さまの頭が下向きにならないようにしてください。特に「おんぶ」の場合には注意してください。
- からだを傾ける際には、開口部から落下しないように手でお子さまをしっかりと支えてください。

乗せ降ろしの際に落下するおそれがあります

- お子さまを乗せるとき、降ろすときは、以下の方法でおこなってください。
 - ・お子さまをしっかりと支えてください。
 - ・使用者はひざをつくなど低い姿勢でおこなってください。
 - ・安全な場所でおこなってください。特に「おんぶ」の場合には注意してください。
- 使用に慣れるまでは、周囲に危険な物が無いベッドなどの柔らかい場所で、他の方に手伝っていただき装着してください。
- お子さまを乗せたまま抱き方を変えないでください。

 注意

- お子さまを乗せているときは、常に周りの状況に注意し、お子さまが周りの物にぶつからないよう注意してください。特に「おんぶ」の場合は目が届きにくいので注意してください。
- 使用中にお子さまの脚が圧迫されたり、締め付けられないよう注意してください。
- お子さまが本製品の中で動くことで、使用者がバランスを崩すおそれがあります。使用中は、お子さまの位置や姿勢の調整がおこなえるよう、常に両手が使えるようにしてください。
- フードを使用しないときは、フードポケットに収納してください。フードポケットにはフード以外のものを収納しないでください。
- 収納ポーチを使用しないときは、ウエストベルト下部に収納してください。
- 収納カバー、収納ポーチにはベビーキャリア以外のものを収納しないでください。
- ベビーキャリアを使用していて肩や背中、首に痛みなどの問題が生じた際には直ちに使用を中止し、専門医に相談してください。
- バックルの隙間に、お子さまやご兄弟等が手指を挟まないよう注意してください。
- バックルを留める際およびファスナーを開閉する際は、手指を挟まないよう注意してください。
- バックルを無理に留めたり、外そうとしないでください。手指にケガをしたり、バックルが破損するおそれがあります。
- ストラップまとめゴムを使用してください。
- 使用中の摩擦、汗等により、衣服に色移りするおそれがありますので注意してください。

メンテナンス・保管に関する注意事項

⚠ 警告

- 改造や不当な修理はしないでください。修理は、日本正規総代理店 株式会社ダッドウェイにお問い合わせください。
 - ・ストラップの先端の返し縫い部をほどいたり、切り落とさないでください。
 - ・部品、アクセサリは、ベビーキャリア専用に設計されたもの以外は使用しないでください。
- 有機溶剤、酸・アルカリ、熱湯、アルコール等で洗浄しないでください。製品が劣化し、思わぬ事故が発生するおそれがあります。
- 本製品をお子さまの手の届く場所に放置、保管しないでください。
- 本製品を火気に近づけたり、屋外や直射日光のあたる場所に放置、保管しないでください。

⚠ 注意

- 本製品を使用しない際は、バックルの凹凸を確実に差し込んでください。手指にケガをしたり、隙間に指が入って抜けなくなるおそれがあります。
- 他の洗濯物と一緒に洗わないでください。色移りするおそれがあります。
- 湿った状態、水につけた状態で長時間放置しないでください。

品質規定 1

対象

本規定は、エルゴペー日本正規総代理店 株式会社ダッドウェイにより輸入された日本正規品に対して有効です。

保証期間

本製品をお客さまが購入店よりお買い上げいただいた日から起算して1年間の製品保証をいたします。1年間の製品保証期間中にユーザー登録をしていただくことで保証期間が2年に延長されます。購入の記録が必要になりますので、購入レシート、保証カードを本取扱説明書と共に大切に保管してください。

保証内容

お客さまが本取扱説明書に準じて適正に使用、お手入れしていたにも関わらず、本製品に不良が発生した場合には、保証期間内において無償でアフターサポートを行います。

修理・交換後の保証期間

修理・交換後の保証期間に延長はございません。

保証の対象外

以下に該当する要件につきましては無償・有償を問わず保証の対象外となります。

- お客さまご自身、または、権限の無い第三者が、修理・改造を施した場合。
(改造とは本製品の出荷時の仕様と異なった状態を指す)
- 本製品の自然劣化。
- 通常の使用、洗濯による本製品の色落ち。
- 自然劣化、洗濯、乾燥機による本製品の安全用ゴムループ、ストラップまとめゴムの伸び。
- 誤ったお手入れ方法、または使用方法による部品の変形、機能不全。
- ご家族やご友人、知人などから使用済みの本製品を譲り受けた場合。
- 株式会社ダッドウェイにより輸入されていない日本正規取扱店舗以外の店舗、並行輸入店などで本製品を購入した場合。

品質規定 2

- ・株式会社ダッドウェイにより輸入された信憑が無い場合。
- ・オークションや、フリーマーケットなどの個人転売によって本製品を購入した場合。
- ・リサイクルショップなどで中古・新古の本製品を購入された場合。
- ・本製品の紛失、盗難の場合。

有償保証となる場合

以下に該当する要件につきましては、無償の保証期間においても有償での対応となります。

- ・本取扱説明書の記載内容を守らないことにより生じた破損や不良。
- ・地震、雷などの自然災害、および、お客さま、第三者の故意または過失、誤用、その他異常な条件下での使用により生じた破損や不良。
- ・本製品の自然劣化や正常な使用において生じた消耗、不良。
- ・本製品を正常に使用するにおいて問題が無いと判断される箇所に生じた破損、消耗、不良。

修理・交換後の差異について

- ・本製品の修理・交換に使用する部品は、当初の部品と異なるものとなる場合があります。
- ・本製品の修理に必要な部品の在庫がなくなった後は、修理に対応できないことがあります。
- ・本製品が製造中止となり交換品の在庫がなくなった後は、他の同等品で対応する場合があります。

保証の適用

- ・本保証は日本国内でのみ有効です。
- ・本製品の使用開始をもって、本規定に同意いただいたものとみなします。

※ 本規定はお客さまの法律上の権利を制限するものではありません。

※ いただいた個人情報につきましては、個人情報保護法の規定に従い、お客さまの保証対応についてのみ利用いたします。それ以外の用途には利用いたしません。

アフターサービス

製品についてのご質問、部品の購入や修理のご相談はエルゴベビーブランドサイト (www.ergobaby.jp)、または本書の裏表紙に記載のお客さま相談室にお問い合わせください。

修理ができない箇所

修理対応によってベビーキャリアの安全性が確保できない理由により、以下の箇所は修理を承ることができません。

- 生地の変り替え、補修・補強
- ウエストベルト、肩ストラップの付け替え
- 凹バックルの付け替え
- 安全用ゴムループの付け替え

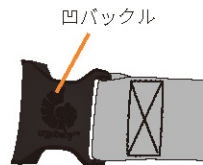

お子さまの位置や姿勢のチェックと調整

M字型の脚

お子さまの股関節が開き、脚が自然なM字型になるようにします。

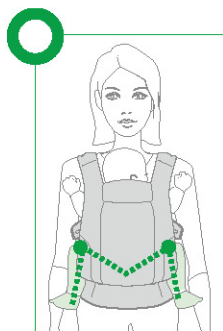

M字型

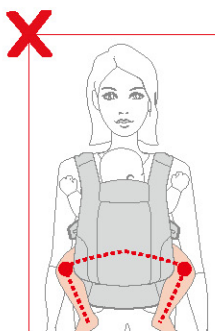

太ももが支えられていない

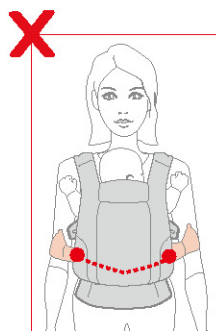

膝が曲がっていない

お子さまの自然な“すわり姿勢”

ベビーキャリアの両わきから手を入れ、お子さまがベビーキャリアの底面に深く座る姿勢になるように調整します。

大きなC字を描く姿勢

お子さまの背中が大きなC字(アーチ)型を描くようにします。

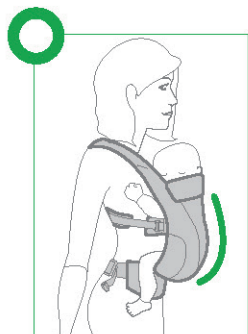

C字(アーチ)型に背中を支えている

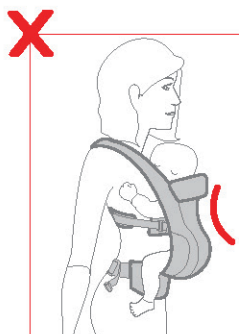

肩ストラップを締めすぎて背中が反っている

➡ 肩ストラップを調整する

抱く高さ

使用者が首を前方に曲げた際に、使用者の顎がお子さまの頭に届く高さに装着します。

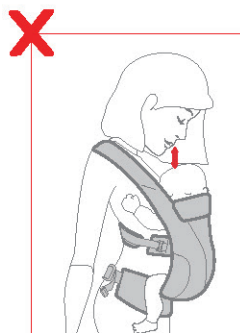
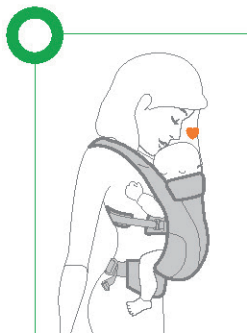

お子さまが低い位置で抱かれている

➡ ウエストベルトを固定する高さ、肩ストラップの長さを調整をする

お子さまとの間隔

密着しすぎること、お子さまの動きを妨げ手脚を圧迫する場合があります。

お子さまの腹部と使用者の間に手のひら1枚分の間隔を確保します。

お子さまの顎と胸がつく姿勢にならないよう、顎の下と胸の間には最低でも指2本分の間隔を確保します。



ウエストベルトの装着

※ウエストまわりは約60cmから
132cmまでお使いいただけます。

1

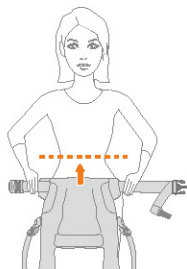

ストラップやベルトの長さを調節し、ウエストベルトをウエストに当てます。

2

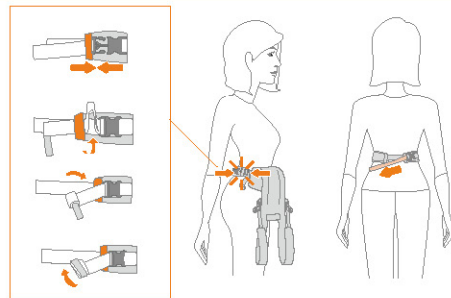

バックルを安全用ゴムグループに通してから留めます。ストラップのあまりを安全用ゴムグループの外に出し、ストラップまともゴムでまともめます。

3

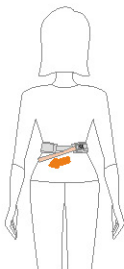

ウエストベルトの長さ、位置を調節します。

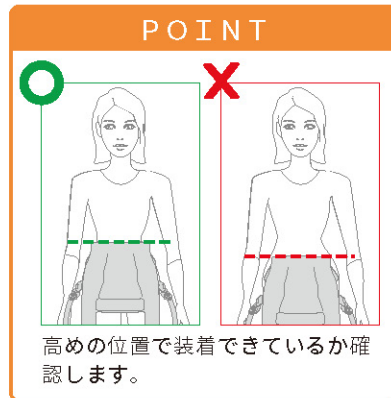

対面抱き



使い方動画はこちら

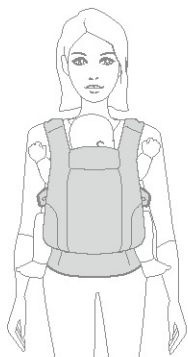

①首がすわった4カ月以上 ②体重5.5kg以上
どちらも満たしてから 36カ月(体重15.9kg)まで
ご使用できます。

24カ月以上はSGマーク制度の適用対象外です。



警告

装着中は、必ずお子さまをしっかり支えてください。

①

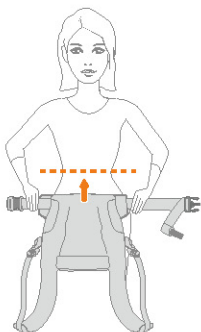

● ウエストベルトを装着します。
※詳しくはp.18「ウエストベルトの装着」をご覧ください。

②

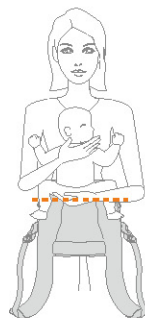

お子さまを正面の高い位置で抱き、
M字型の足の姿勢になるよう支えます。

3

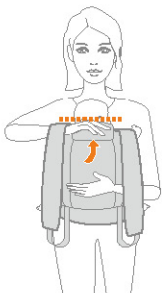

ベビーキャリアを持ち上げ、お子さまのおしり、太ももに隙間なくフィットさせながら、背中にかぶせます。

4

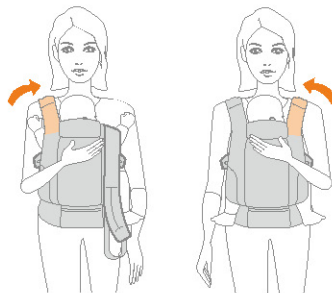

左右の肩ストラップを肩にかけます。

5

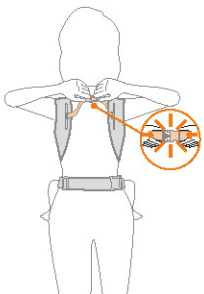

首の後ろに手をまわし、胸ストラップのバックルを留め、長さを調節します。

6



お子さまの背中が大きなC字(アーチ)型を描くようにします。

7

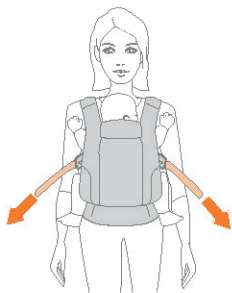

肩ストラップの長さを調節します。

- おさまを降ろす際は、抱くときと逆の手順でおこなってください。

POINT

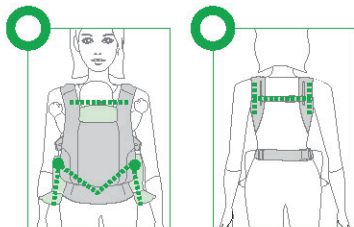

- 肩ストラップと胸ストラップがHの字になるように調節してください。胸ストラップは肩ストラップ上で高さを変更できます。
- 胸ストラップはわきの下の高さにくること、おさまの荷重をバランス良く分散することができます。

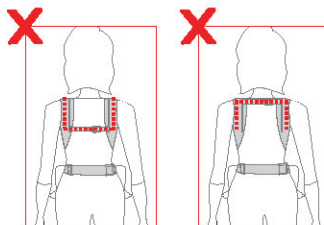

- 肩ストラップを長めに装着して胸ストラップを留め、肩ストラップの長さを調節することで、わきの下の高さに合わせます。

フードの使用法

日よけ、風よけ、授乳時のカバーになります。

1

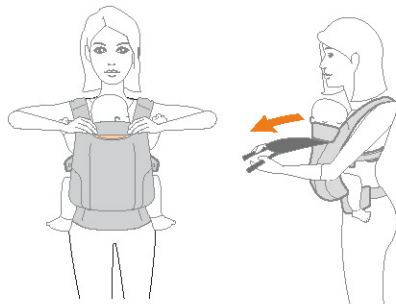

フードをフードポケットから引き出します。

2



両方のフードストラップを、フード固定スナップに留めます。

警告

- フードを使用する際も、常にお子さまの様子が確認できるように、隙間を確保します。
- フードでお子さまの体を支えないでください。

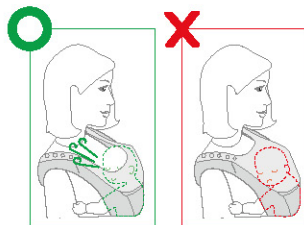

おんぶ



使い方動画はこちら

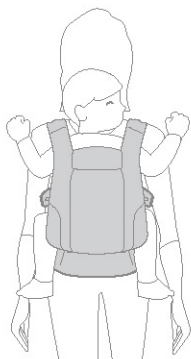

6カ月(体重7.8kg)から36カ月(体重15.9kg)まで
ご使用できます。



警告

装着中は、必ずお子さまをしっかり支えてください。

ここでは、使用者の右側からお子さまをおんぶする方法をご説明します。

①

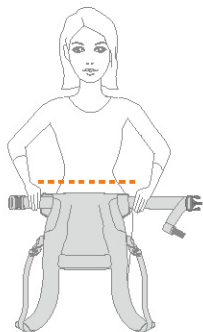

- ウエストベルトを装着します。
※詳しくはp.18「ウエストベルトの装着」をご覧ください。

②

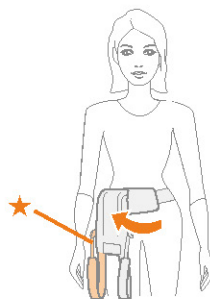

ウエストベルトを右に回します。おんぶの際に左肩にかける肩ストラップ(★)は長めにしておきます。

3



お子さまをベビーキャリアの正面の位置で抱き、M字型の脚の姿勢になるよう支えます。

4



ベビーキャリアを持ち上げ、お子さまのおしり、太ももに隙間なくフィットさせながら、背中にかぶせます。

5



左腕を背中側に回し、肩ストラップ(★)を左肩にかけます。

POINT

左腕が肩ストラップに届きにくい場合はベビーキャリアを少し背中側に回します。

6



左手で手前の肩ストラップを持ちます。

7

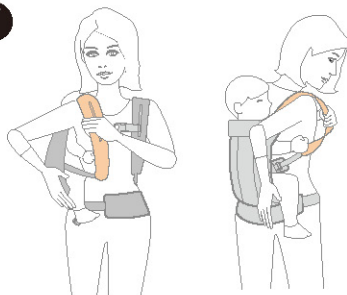

左手で肩ストラップを持った状態で、右腕を通して肩にかけます。

8

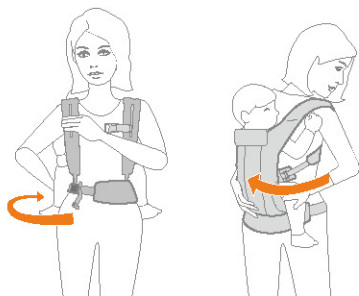

右手でお子さまのおしりを支えながら背中に回します。

9

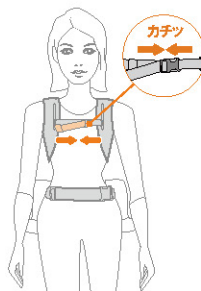

胸ストラップのバックルを留め、胸ストラップとウエストベルトの長さや位置を調節します。胸ストラップの位置は、使用者のわきの下の位置にあわせませす。

10



お子さまの背中が大きなC字(アーチ)型を描くようにします。

11

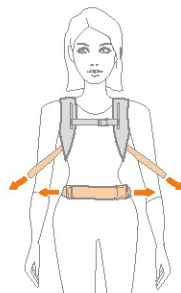

各部のストラップ、ベルトに緩みがないよう調節します。

- お子さまを降ろす際は、背負うときと逆の手順でおこなってください。

警告

- お子さまの顔の周りに十分な空間があり、頭部が動く程度に、肩ストラップの長さを調整してください。
- 外を向かせた状態でおんぶしないでください。

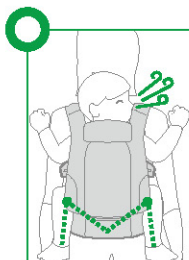

クイック収納



警告

「クイック収納」した状態で本製品を腰に巻き、
ベビーキャリアの上にお子さまを乗せないでください。

1

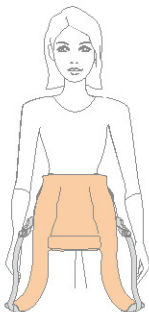

お子さまを降ろし、ウエストベルトは装着したままにします。

2

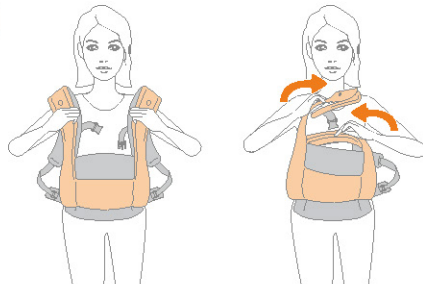

肩ストラップを半分に折り、内側に折りたたみます。

3

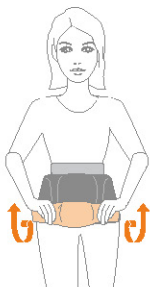

ウエストベルトに向かって丸めます。

4

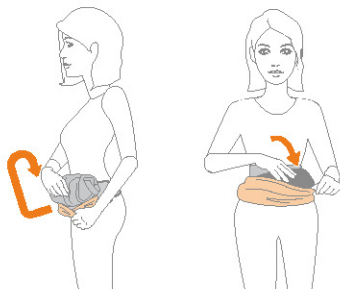

収納カバーを広げ、入れ込みます。

5

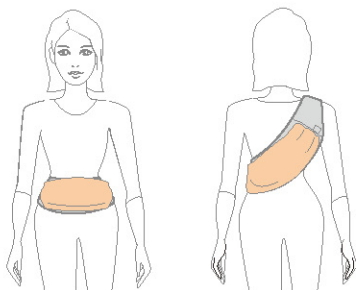

ストラップもまとめて入れ込みます。
ウエストベルトを緩めて、ショルダーバッグ
のように持ち運ぶことも可能です。

●取り出すときは、収納したときと逆の手順で
おこなってください。

ポーチ型収納

1

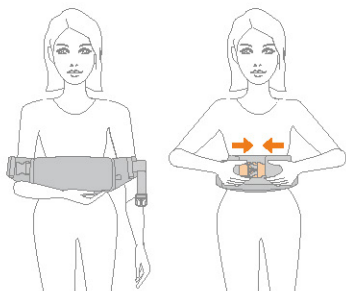

収納カバーに入れた状態でウエストベルトを腰からはずし、ウエストベルトのバックルを留めます。

2

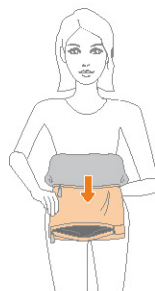

ウエストベルト下部のファスナーを開け、ポーチ型収納を引き出します。

3

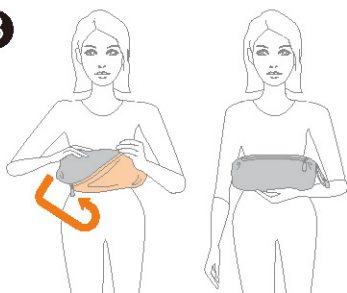

袋を裏返すように、本体を包み込んで収納し、ファスナーを開めます。

- 取り出す際は、収納したときと逆の手順で取り出してください。
- 収納ポーチを使用しないときはウエストベルト下部へ収納してください。

各部のお手入れ

製品付属のタグの表記に従い洗濯してください

- ① すべてのバックルを留め、ウエストベルト下部のファスナーを閉め、すべてのストラップをストラップまとめゴムからはずして洗濯ネットに入れます。

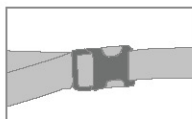

バックルを留める

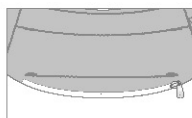

ウエストベルト下部のファスナーを閉める

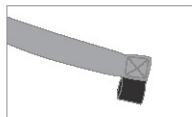

ストラップまとめゴムをはずす

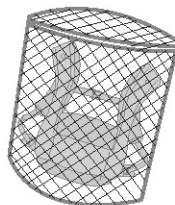

洗濯ネットに入れる

- ② 弱モード、冷水、中性洗剤で洗います。
- ③ 洗濯機から取り出し、陰干しします。

※汚れが目立たないときでも、汗などで汚れが付着しています。月に1度を目安に洗濯をしてください。

※汚れがひどい場合には、部分洗いをしてください。

※ストラップをまとめた状態で洗濯、乾燥するとストラップまとめゴムが伸びます。

※収納カバーに入れた状態で洗濯、乾燥しないでください。

※蛍光増白剤入り洗剤、塩素系漂白剤は使用しないでください。

※水質や洗剤により、本製品の色が落ちることがあります。目立たない箇所で試してから洗濯をしてください。

※洗濯による色落ちは保証の対象外です。あらかじめご了承ください。

エルゴベビー 日本正規総代理店 株式会社ダッドウェイ

www.ergobaby.jp

お客さま相談室:0120-880-188

神奈川県横浜市港北区新横浜二丁目15番地12

ergobaby.jp



取扱説明書をお読みいただいたうえで
使い方動画をご覧ください



[ergobabyjapan](https://www.instagram.com/ergobabyjapan)

使い方や最新情報は
こちらでもご紹介しています。

- ・本書に使用しているイラストは、操作方法や仕組みなどを分かりやすくするため、実物とは多少異なる場合があります。
- ・製品の品質向上のため、予告なしに一部仕様変更をする場合もありますので、ご了承ください。